

Межкомнатные перегородки



ОПТИМА ПОРТЕ
ФАБРИКА ДВЕРЕЙ

2023



101.1

101.2
стекло
мателюкс

101АПП SB



102.11

102.22
стекло
прозрачное104.2222
стекло
мателюкс104a.2222
стекло
графит104b.2222
стекло
мателюкс105.22222
стекло
прозрачное

130.111

130.222
стекло
графит

131.111

131.121
зеркало
стеклопакет131.222
стекло
бронза

132.111

132.121
стекло чёрное
стеклопакет



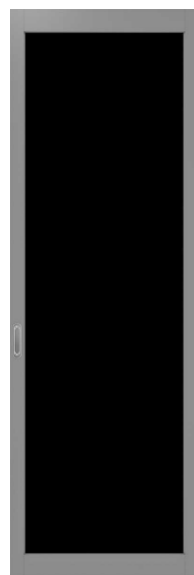

101.1

101.2
стекло
прозрачное101.2
стекло чёрное
стеклопакет

101АПП SC

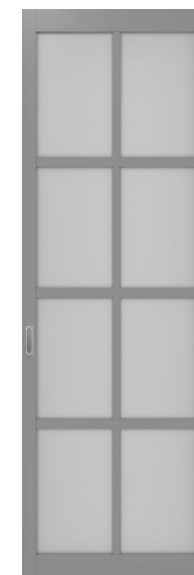

102.11

102.22
стекло
мателюкс104.2222
стекло
прозрачное104а.2222
стекло
мателюкс104b.2222
стекло
бронза105.22222
стекло
графит

130.111

130.222
стекло
мателюкс

131.111

131.222
стекло
графит

132.111

132.222
стекло
мателюкс





101.1

101.2
стекло
графит

101АПП SB



102.11

102.22
стекло
бронза

104.1111

104.2222
стекло
бронза104a.2222
стекло
мателюкс104a.2222
стекло
прозрачное104b.2222
стекло
мателюкс104b.2222
стекло
прозрачное

105.11111

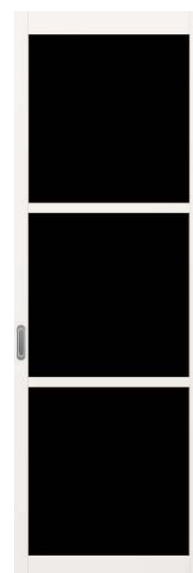
105.22222
стекло
мателюкс130.222
стекло чёрное
стеклопакет131.222
стекло
мателюкс132.222
стекло
графит





101.2
стекло
мателюкс



101АПП SC



102.22
стекло
мателюкс



104.1111



104.2222
стекло
мателюкс



104.2222
стекло
графит



104а.2222
стекло
прозрачное



104а.2222
стекло
графит



104б.2222
стекло
мателюкс



104б.2222
стекло
бронза



105.11111



105.22222
стекло
бронза



130.111



130.222
стекло
прозрачное



131.121
зеркало
стеклопакет



132.111





Ограничения размеров при изготовлении перегородок:

- полотна высотой до 2300мм. ширина от 350мм. до 1200мм.
 - полотна высотой более 2300мм. ширина от 500мм. до 1000мм.
- Максимальная высота полотна 2780мм.

Модель 101, изготавливается с предельными размерами: высота 2300мм., ширина 800мм.



При заказе перегородки (с одинарным стеклом или глухим заполнением), площадью створки более 2 кв.м, необходимо устанавливать два комплекта сдвижных механизмов на створку. Если в перегородке используется стеклопакет, два комплекта сдвижных роликов выписывается при площади створки свыше 1,5кв.м.

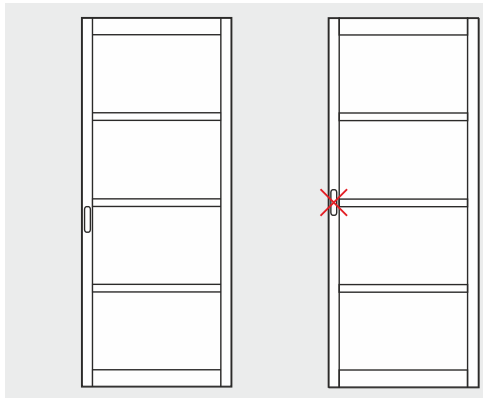

В расчете ширины створки, необходимо учитывать наличие перекрёста. Каждый перекрёст добавляет 60мм. в расчете ширины створки. К примеру, ширина проема 3000мм., четыре створки и два перекрёста (рис. 3,4). Расчет $(3000+120)/4=780$. То есть ширина створки составит 780мм.

При врезке ручки для раздвижной двери, необходимо учитывать, что врезка должна производиться выше, либо ниже МДФ раскладки. Так как крепежный винт помешает монтажу ручки.



Схема монтажа



Вид А

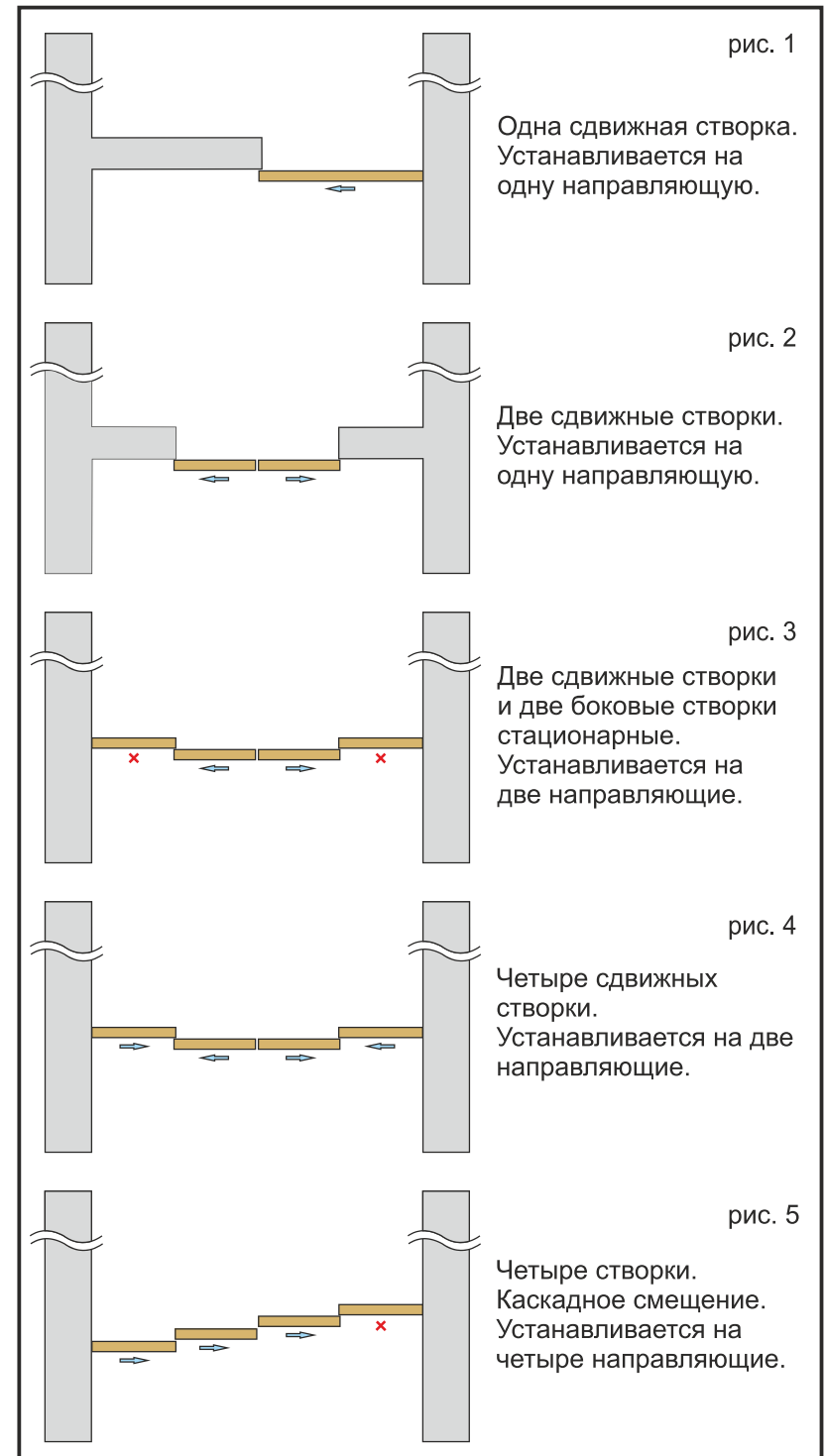
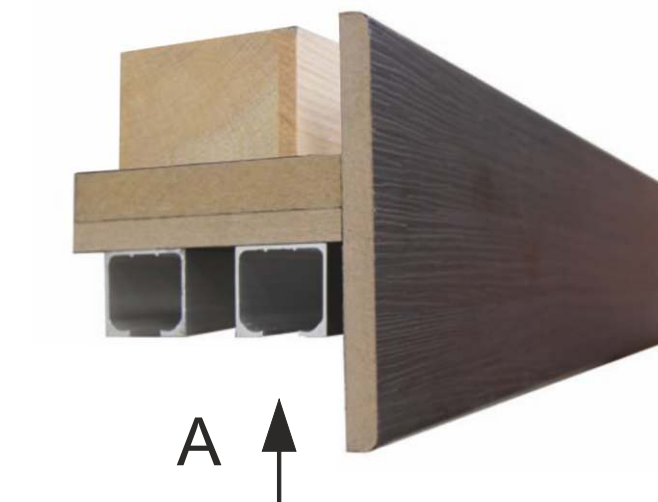
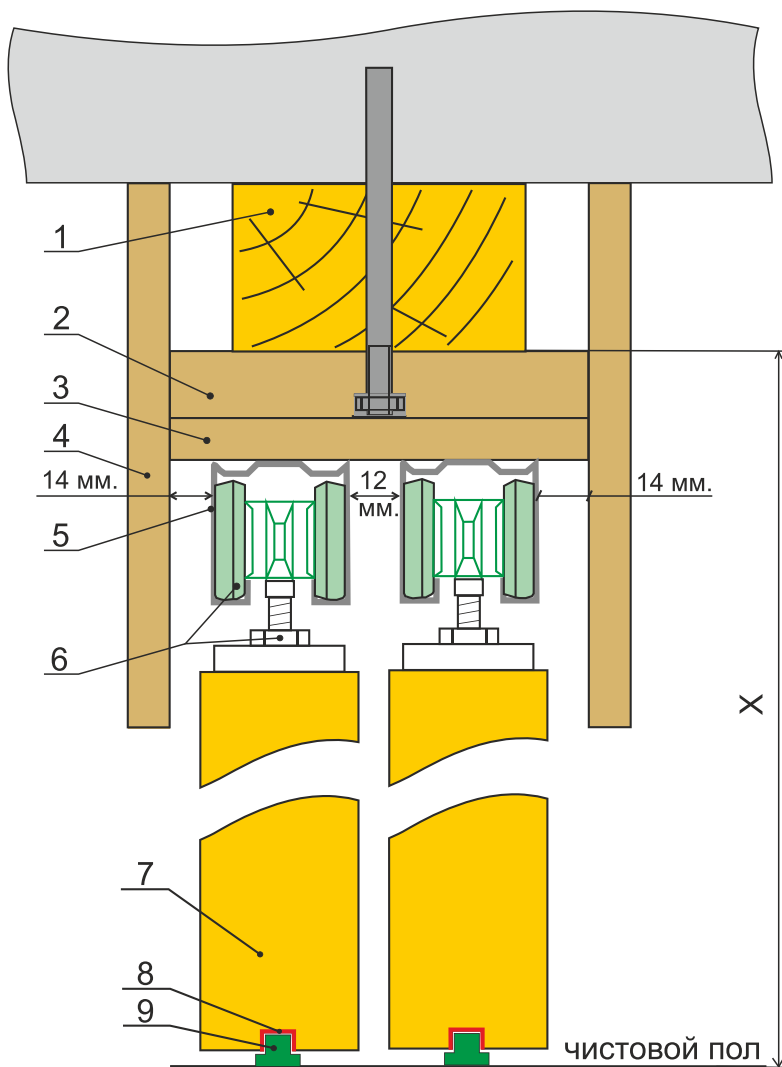

Расчет размера перегородки:

$H_{\text{перегородки}} = X - 86 \text{ мм.}$
(если без каскадный механизм)

$H_{\text{перегородки}} = X - 100 \text{ мм.}$
(если каскадный механизм)

1. Брусок 70x40x2500мм. сосна.
2. МДФ панель 100*16*2070мм.
(используется для усиления под вторую направляющую).
3. Панель доборная
100*10*2070мм. ЭКО-шпон (устанавливается в цвет полотна).
4. Декоративная планка 130*10*2800мм. ЭКО-шпон.
5. Направляющая алюминиевая А4 2000мм./3000мм.

6. Комплект механизмов на раздвижную дверь (арт.02).
7. Полотно перегородки. Толщина полотна 38мм.
8. П-профиль.
9. Нижний поводок.





МДФ панель
100x16x2070мм.



Брусок
70x40x2500мм. сосна



Панель доборная
60/100/200x10x2070мм.

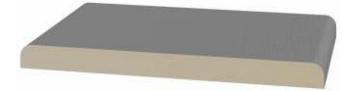

Декоративная планка
130x10x2800мм.

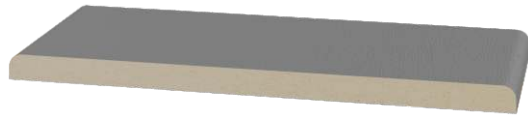

Добор
200x10x2800мм.

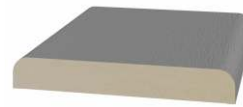

Наличник
70x10x2800мм.



Адаптер
панели
20x20x2800мм.

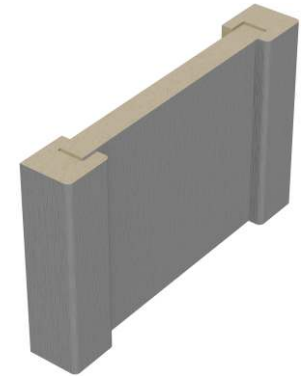

Коробка для сдвижной
двери/перегородки

Фото нижней части перегородки,
при схеме монтажа рис.5.

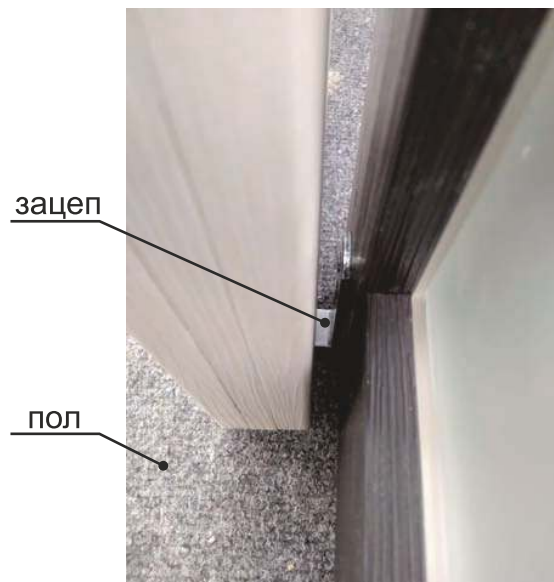

Сопряжение стоевой
и поперечной царги

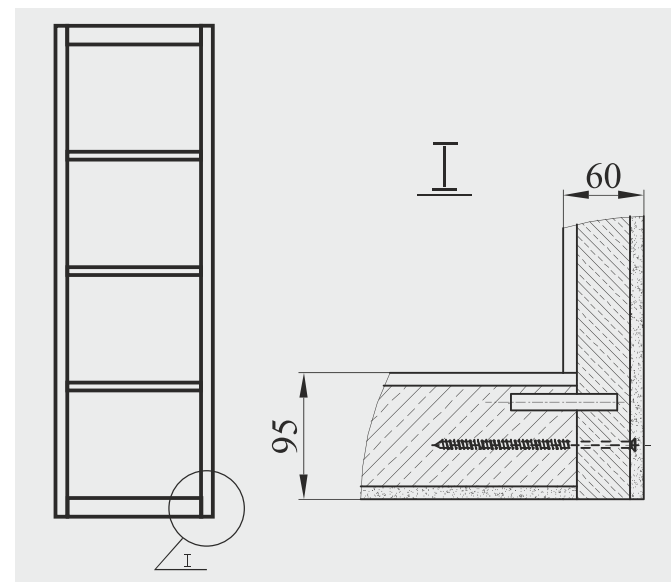

Инструкция по сборке

комплекта телескопического привода на 2 полотна



Ролик троса	Ролик троса с натяжителем	Фиксатор троса двойной	Фиксатор троса	Кронштейн фиксатора троса	Пластина под фиксатор троса	Нижний поводок ТЛ-1	Трос 2,3x3	Нижний поводок напольный	Ключи крепеж			
1	2	3	4	5	6	7	8	9	10			
1 шт	1 шт	1 шт	1 шт	2 шт	2 шт	1 шт	1 шт	2 шт				

На схеме показан пример, когда два полотна сдвигаются за третье стационарное. Для упрощения монтажа стационарное полотно устанавливается так же на ролики.

Расчет высоты полотен относительно проема на базе механизмов 60Т и профиля 1280. Длина направляющей 1280 рассчитывается: ширина полотна умножается на три.

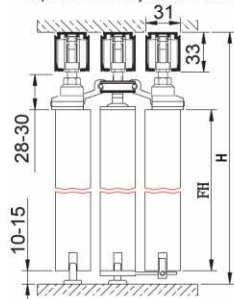

Установка деталей на верхний торец полотен. Пластина ролика 60Т устанавливается с расчетом отступа от края до оси винта 130 мм. Ролик троса 1 устанавливается от края торца. Ролик троса с натяжителем 2 устанавливается с вылетом, согласно подштамповке основания (во время установке винт натяжителя должен быть выкручен почти до конца).

Установка нижнего поводка ТЛ. Пластина поводка ТЛ7 устанавливается на краю нижнего торца первого полотна. Сам поводок имеет регулировку по вылету в зависимости от толщины полотна (рекоменуемый зазор между полотнами 5-10 мм, в зависимости от выступающих частей полотна, ручек).

Установка профилей в проеме.

При толщине полотен по 40 мм. и зазоре между полотнами 5 мм, зазор между направляющими 14 мм. Фиксатор троса 4 на стационарном полотне устанавливается от края. Фиксатор троса 3 на втором полотне устанавливается 30 мм от края.

Установка полотен по месту и натяжка троса.

Трос устанавливается на втором полотне, он заводится вокруг ролика троса 1 и ролика троса с натяжителем 2. При помощи ключа шестигранника трос зажимается в фиксаторах 3 и 4. В фиксаторе троса 3 зажимается начало и конец троса.

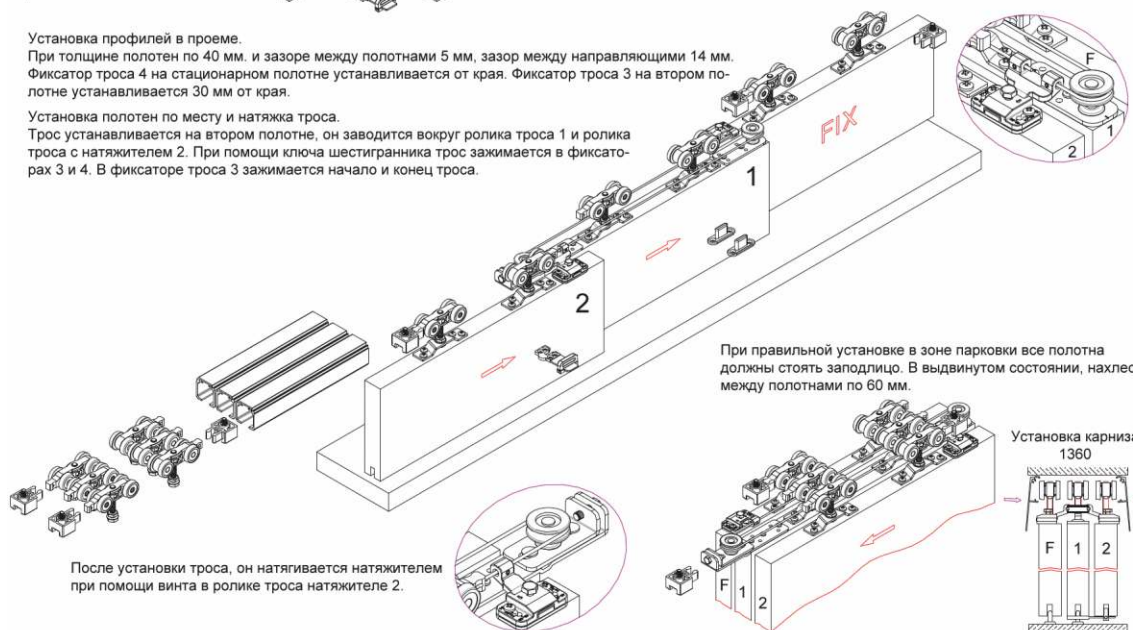

При правильной установке в зоне парковки все полотна должны стоять заподлицо. В выдвинутом состоянии, нахлест между полотнами по 60 мм.

Установка карниза 1360

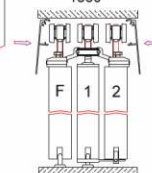

После установки троса, он натягивается натяжителем при помощи винта в ролике троса натяжителя 2.



Схемы для визуализации пропорций перегородки.

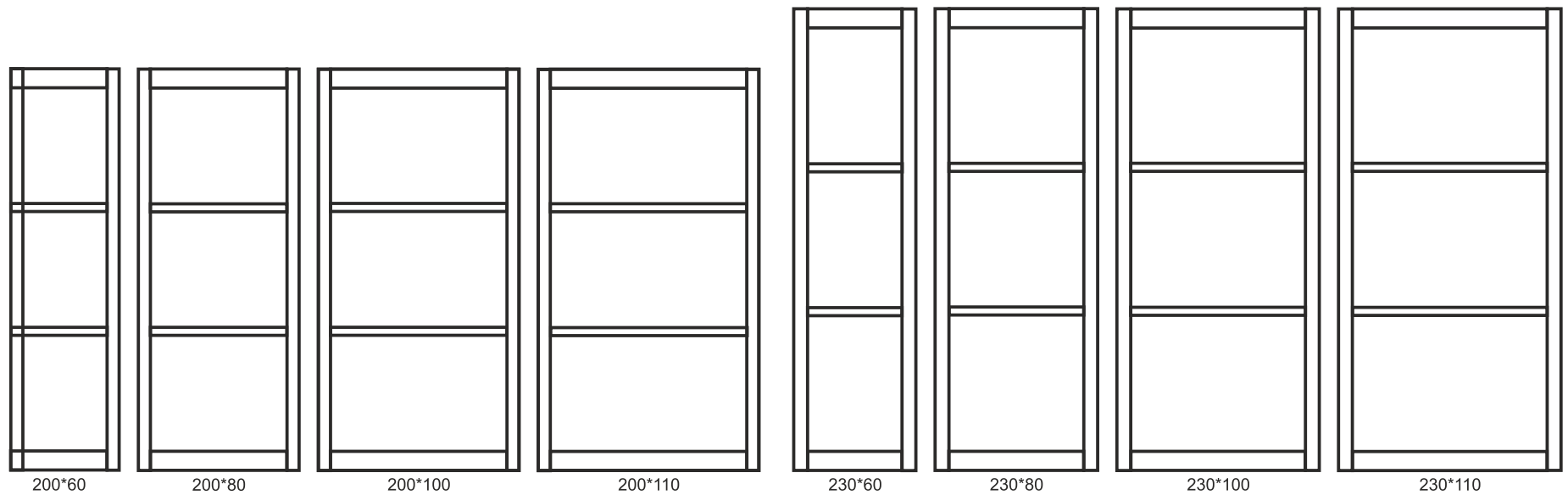
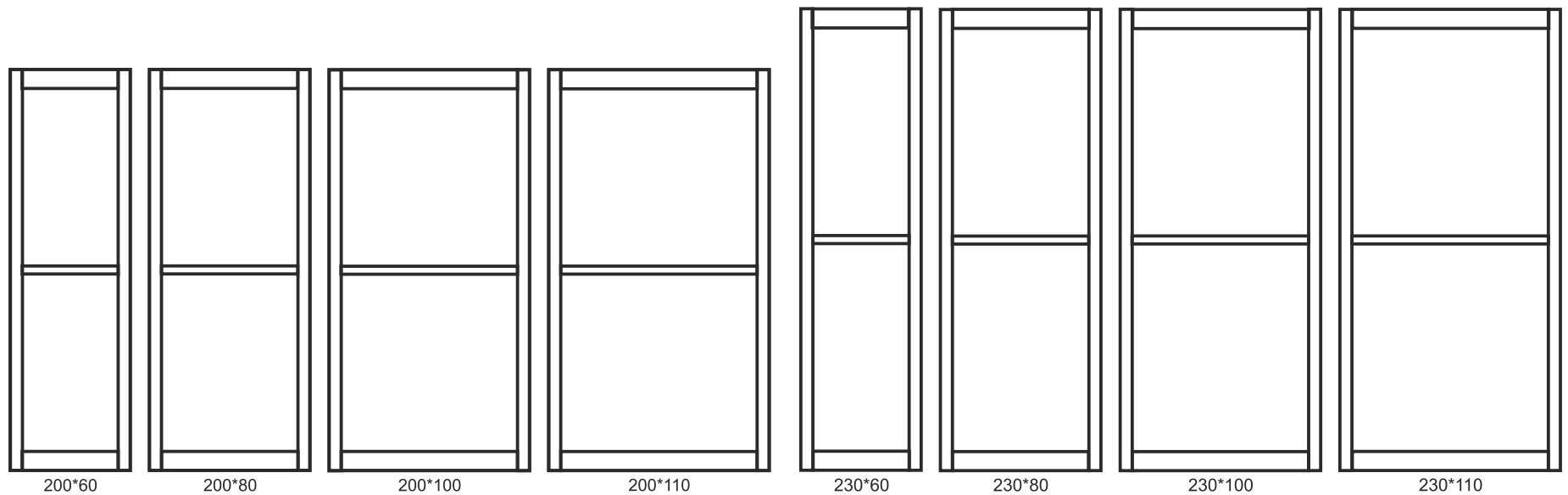

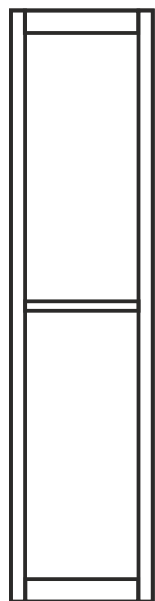

250*60

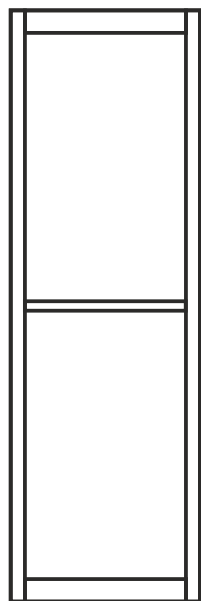

250*80

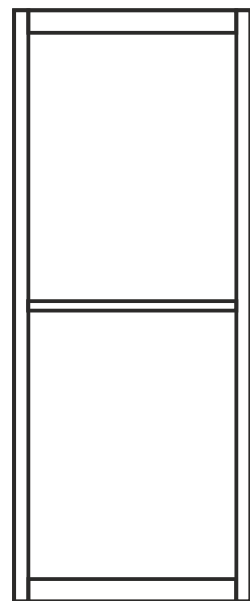

250*100

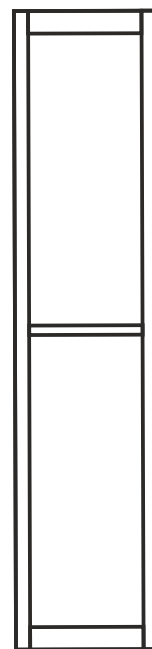

270*60

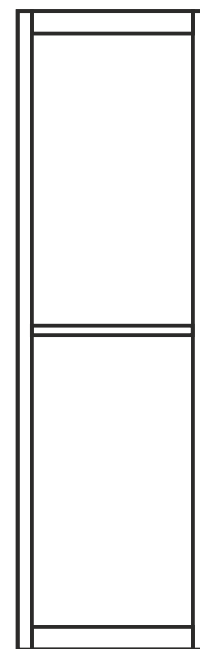

270*80

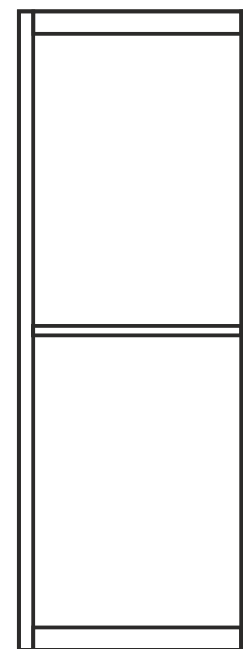

270*100

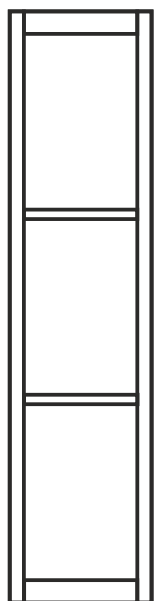

250*60

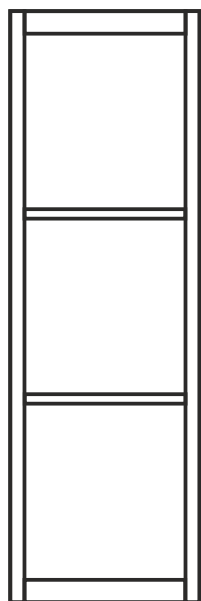

250*80

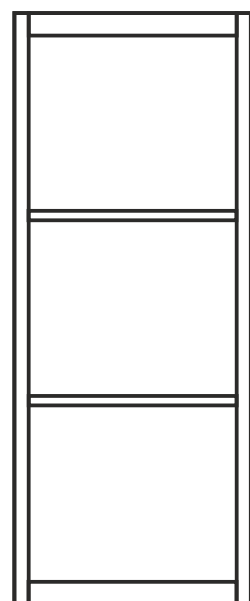

250*100

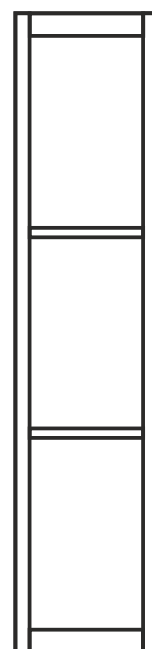

270*60

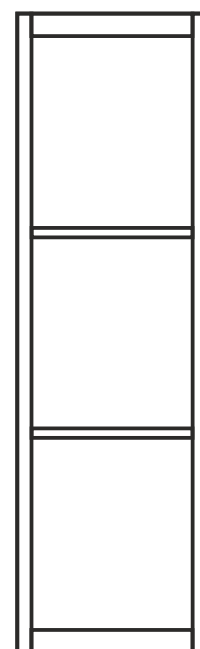

270*80

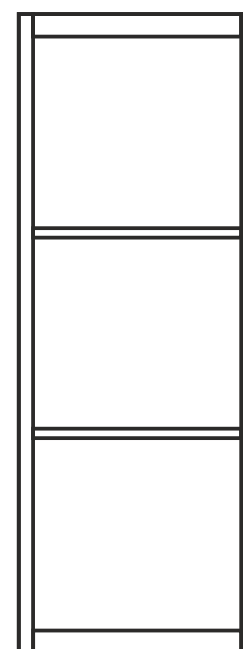

270*100



Схемы для визуализации пропорций перегородки.

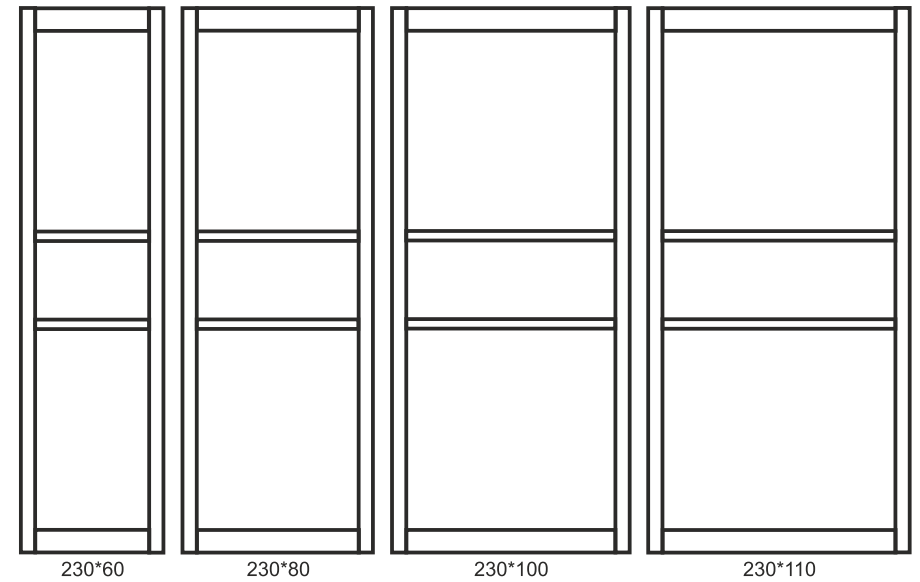
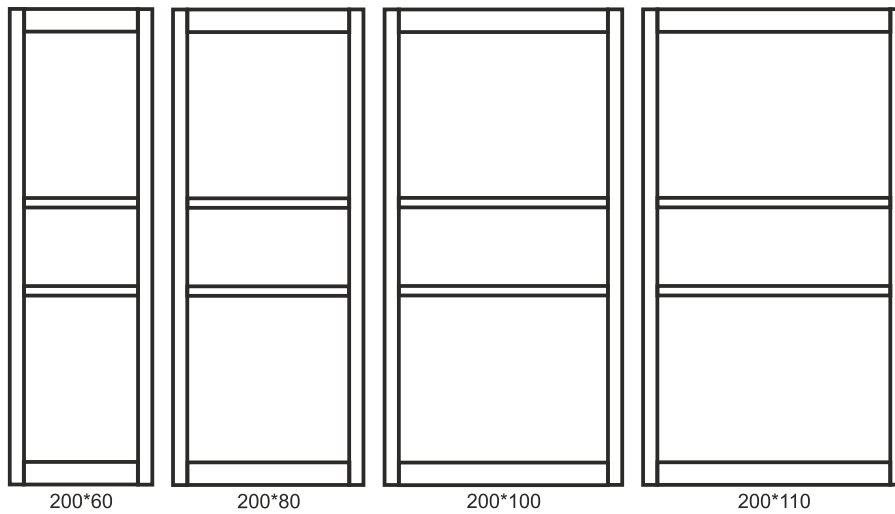
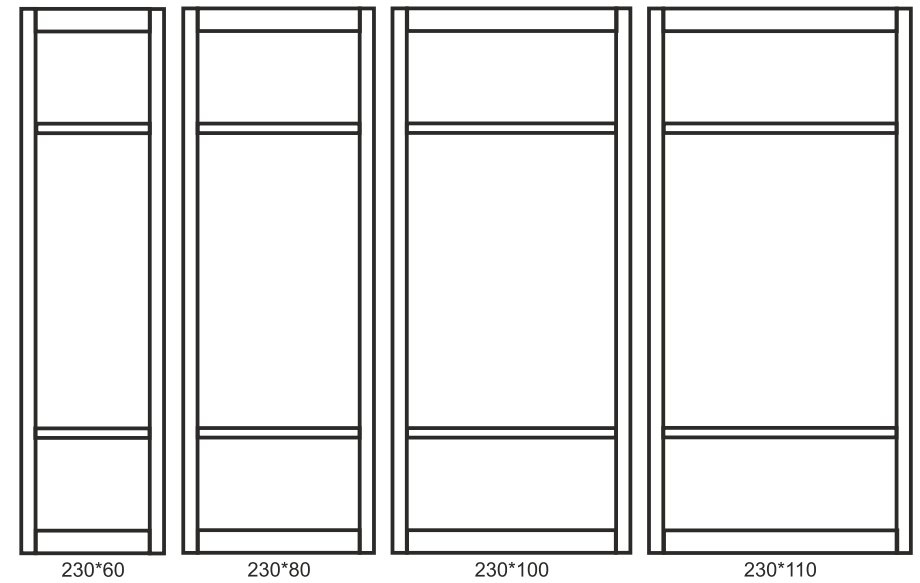
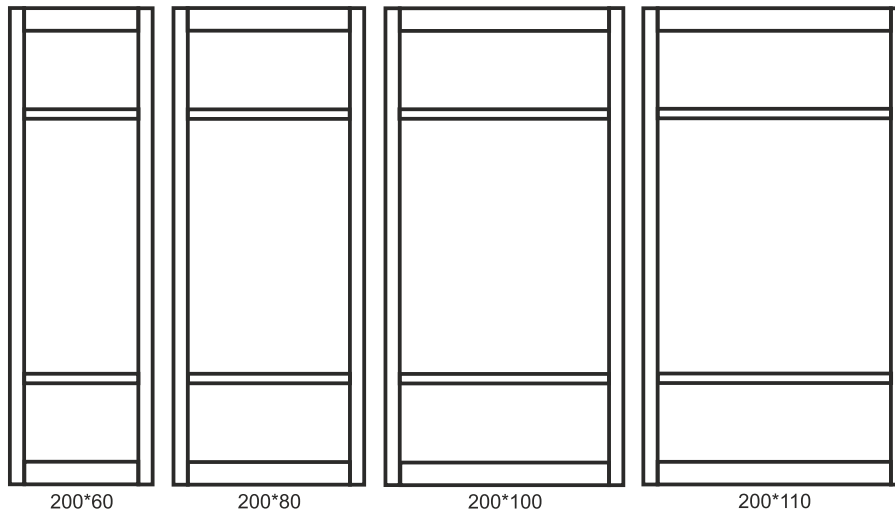

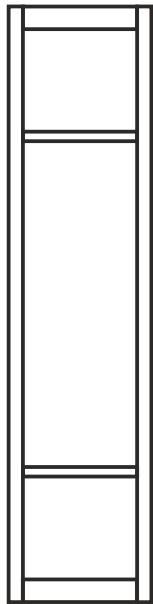

250*60

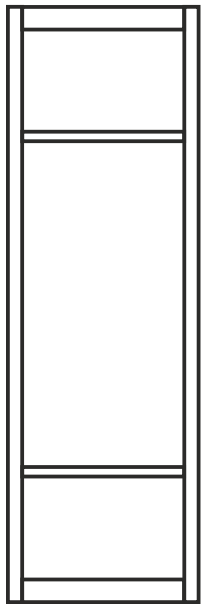

250*80

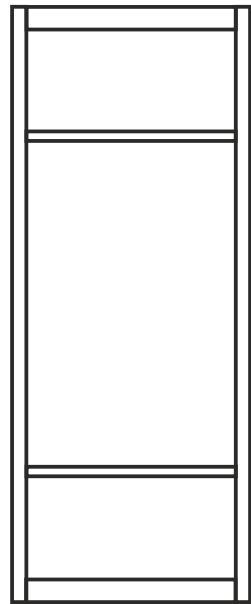

250*100

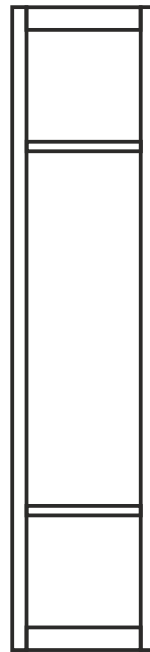

270*60

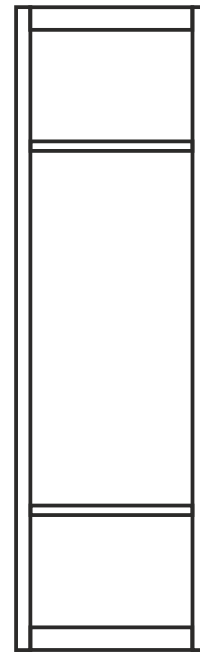

270*80

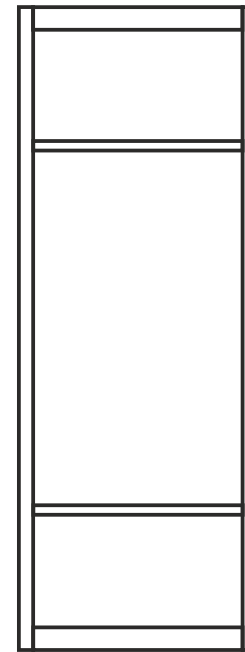

270*100

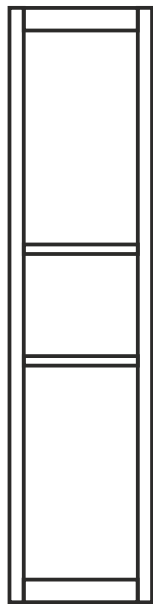

250*60

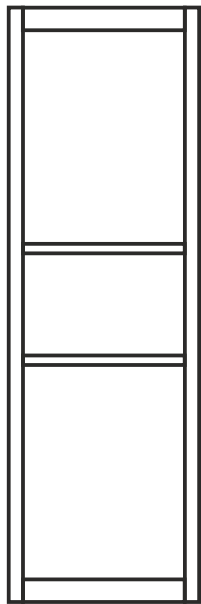

250*80

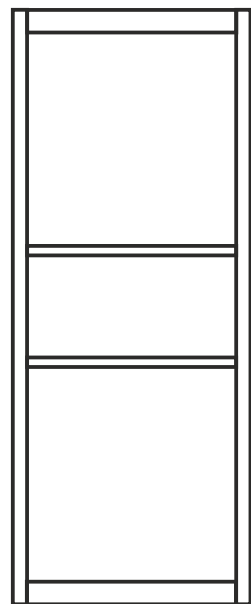

250*100

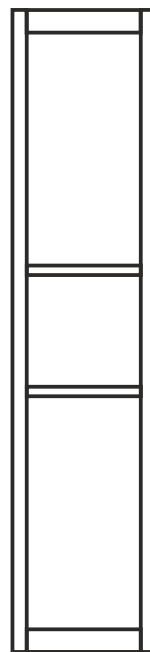

270*60

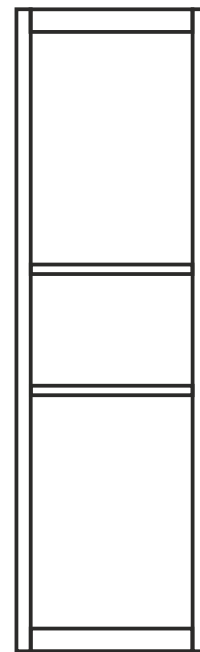

270*80

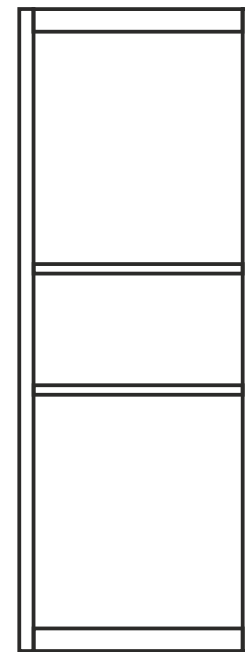

270*100



Схемы для визуализации пропорций перегородки.

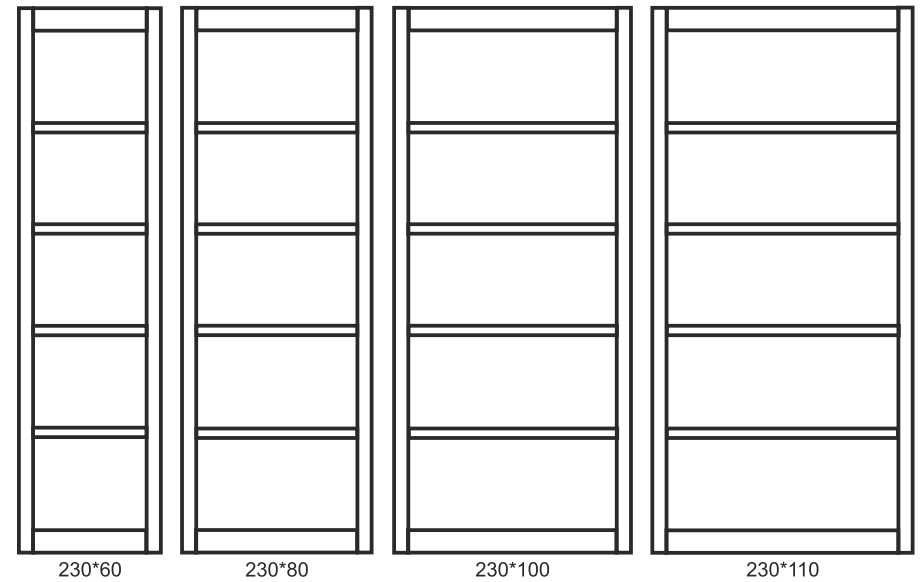
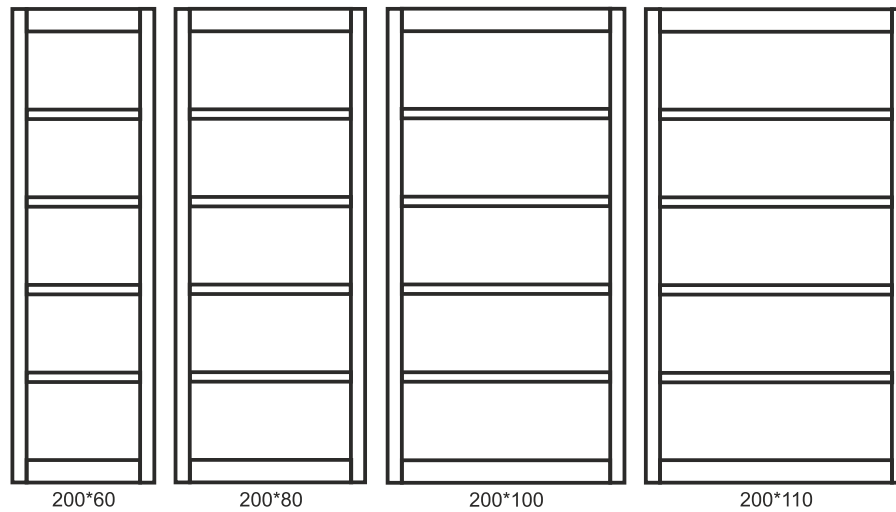
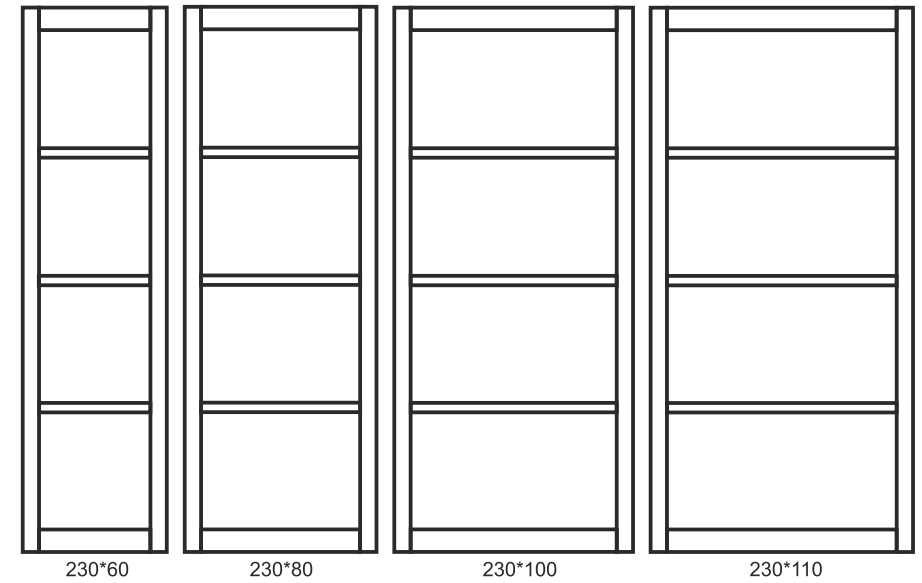
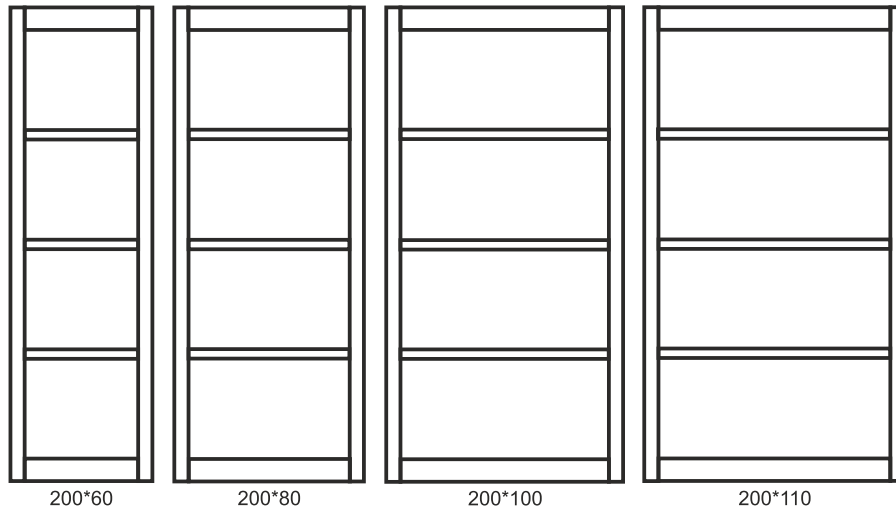

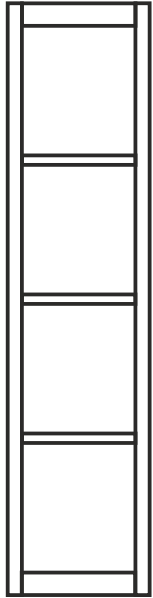

250*60

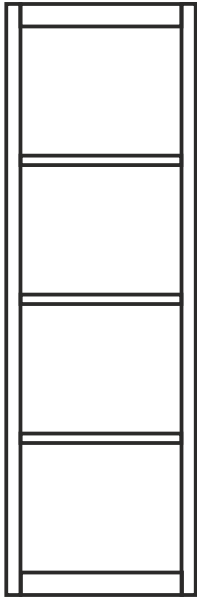

250*80

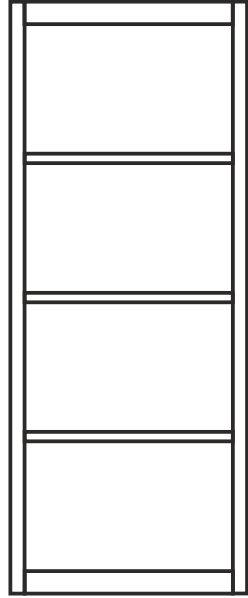

250*100

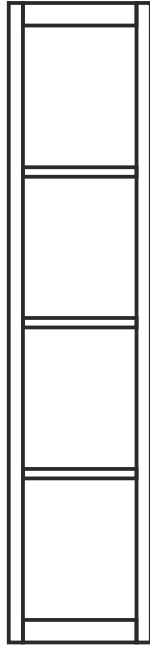

250*60

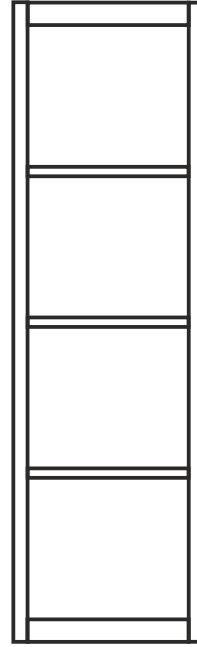

250*80

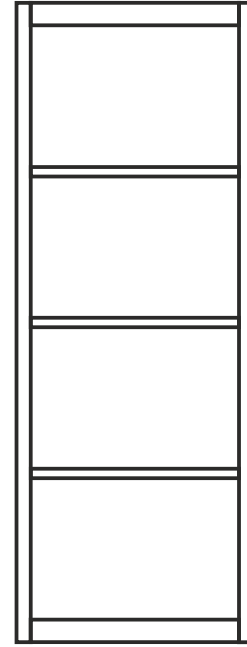

250*100

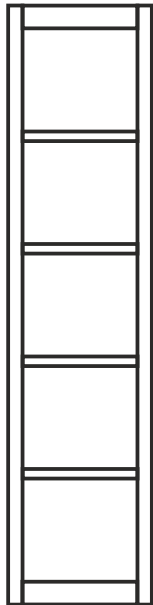

250*60

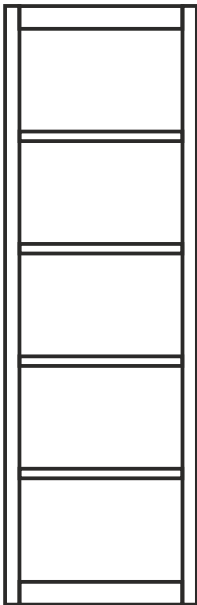

250*80

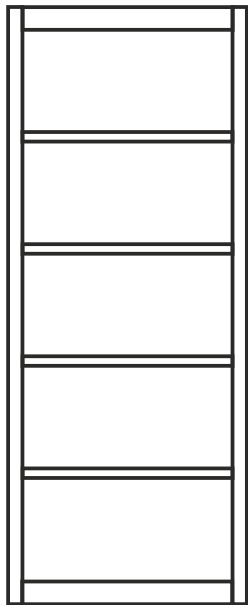

250*100

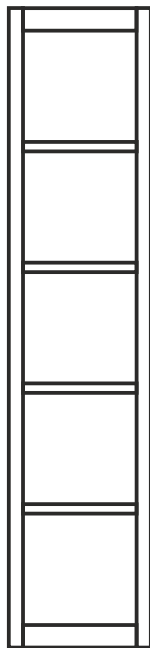

270*60

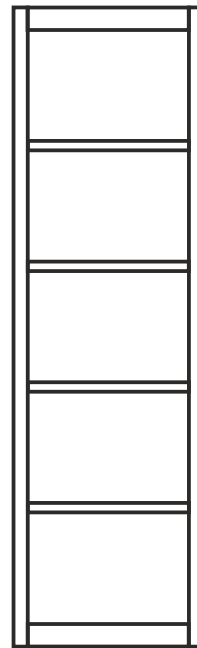

270*80

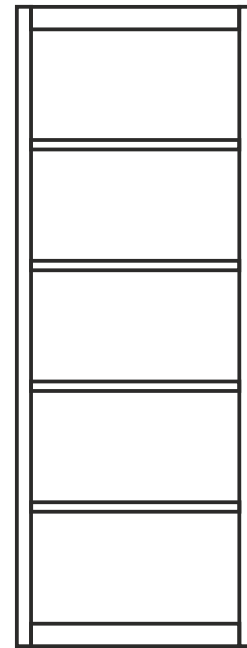

270*100



